

Plompin Co.LTD

Security Seals designer and manufacturer

مصمم و منتج انواع الاختام

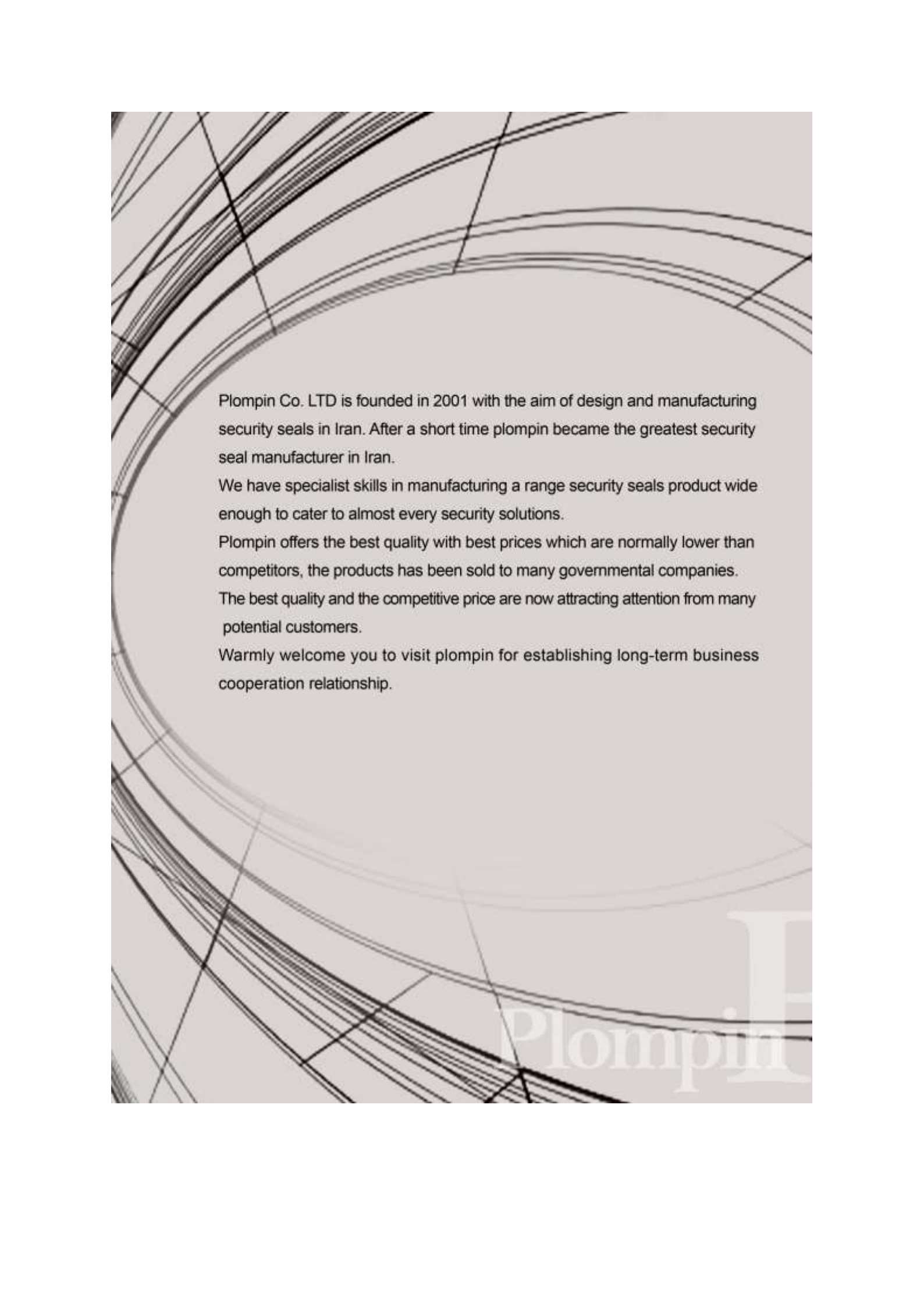

Plompin Co. LTD is founded in 2001 with the aim of design and manufacturing security seals in Iran. After a short time plompin became the greatest security seal manufacturer in Iran.

We have specialist skills in manufacturing a range security seals product wide enough to cater to almost every security solutions.

Plompin offers the best quality with best prices which are normally lower than competitors, the products has been sold to many governmental companies.

The best quality and the competitive price are now attracting attention from many potential customers.

Warmly welcome you to visit plompin for establishing long-term business cooperation relationship.

Plompin



PT22 is an economical adjustable plastic strap seal that is used on equipment requiring a tamper-resistant locking mechanism.

Applications

- In flight Service Equipment
- ATM Cassette
- Tote Boxes
- Storage Cabinets
- Bulk Tankers Valves/Hatches

Materials

- PP/PE

Color ●●●●●

Red /yellow/green/blue/white

Marking/Printing

- Hot Stamped Printing
- Laser engraving
- Laser bar coding available

Strength Characteristics

- Average pull apart force - 10 kg

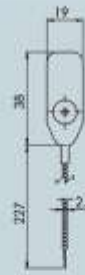

PT20 is an economical adjustable plastic strap seal with moderate strength for use on a variety of applications.

Applications

- Air cargo
- Bulk Tankers
- Food processing
- Tote Boxes
- Fire extinguishers
- Storage Cabinets

Materials

- PP/PE

Color ●●●●●

Red /yellow/green/blue/white

Marking/Printing

- Hot Stamped Printing
- Laser engraving
- Laser bar coding available

Strength Characteristics

- Average pull apart force - 5 kg



PT30 is a new fixed length flat metal strap seal that has been the global standard for tamper indicative tanker truck seals.

Applications

- Tanker
- Tanker Trucks
- Hopper Cars
- Rail Cars
- Containers
- Truck/Trailer Door

Materials

Tin-plated steel

Color ●●●●●

optional painted strap

Red /yellow/green/blue/white

Marking/Printing

- Standard: Embossed

Strength Characteristics

- Average pull apart force - 50 kg



PT26 Seal is a adjustable length plastic seal which is suitable for a wide range of applications, including hasps, bags, and valves.

Applications

- Postal bags
- Bulk Tankers
- Hopper Cars
- Tote Boxes
- Truck/Trailer Door

Materials

- PP/PE

Color ●●●●●

Red /yellow/green/blue/white

Marking/Printing

- Hot Stamped Printing
- Laser engraving
- Laser barcoding available

Strength Characteristics

- Average pull apart force - 20 kg



PT41 is an adjustable length plastic strap seal ideal for applications with a small aperture.

Applications

- Tote Boxes
- ATM cassettes
- Zippered Money Bags
- Valves
- Measuring Devices
- Pouches

Materials

- PP/PE

Color

Red /yellow/green/blue/white

Marking/Printing

- Hot Stamped Printing
- Laser engraving
- Laser barcoding available

Strength Characteristics

- Average pull apart force - 15 kg



PT40 is an adjustable length plastic strap seal with high strength for use on a wide range of applications.

Applications

- Postal bags
- Pouches
- Trailers
- Valves
- Bulk Tankers / Trailers
- Tote Boxes
- Truck/Trailer Door

Materials

- PP/PE

Color

Red /yellow/green/blue/white

Marking/Printing

- Hot Stamped Printing
- Laser engraving
- Laser barcoding available

Strength Characteristics

- Average pull apart force - 20 kg



PT46 is designed for heavy-duty, narrow-aperture applications, which is suitable for a wide range of applications, including hasps, drums, and valves.

Applications

- Bags (Mail, Canvas, Courier)
- Barrels, Drum Lids
- Tanker Trucks
- Truck/Trailer Door
- Postal bags
- Ocean container

Materials

- PP/PE

Color

Red /yellow/green/blue/white

Marking/Printing

- Hot Stamped Printing
- Laser engraving
- Laser bar coding available

Strength Characteristics

- Average pull apart force - 30 kg



PT42 is like the PT41 Integral metal clip provides a high level of security.

Applications

- Measuring Devices
- Scales
- Tank Trucks
- Valves
- Pouches
- In flight Service Equipment

Materials

- PP/PE

Color

Red /yellow/green/blue/white

Marking/Printing

- Hot Stamped Printing
- Laser engraving
- Laser bar coding available

Strength Characteristics

- Average pull apart force - 20 kg

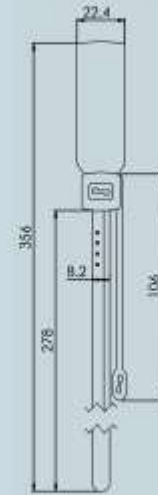

PT48 is Heavy-duty , adjustable length plastic strap seal with high strength designed for various applications. Integral metal clip provides a high level of security.

Applications

- Bags (Mail, Canvas, Courier)
- Election/ vote box
- Tanker Trucks
- Truck/Trailer Door
- trucking cross border
- Ocean container

Materials

- PP/PE

Color 
Red /yellow/green/blue/white

Marking/Printing

- Hot Stamped Printing
- Laser engraving
- Laser bar coding available

Strength Characteristics

- Average pull apart force - 50 kg

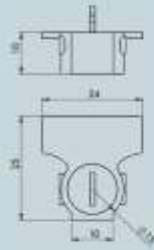

PS61 Twister is a high-quality and cost-efficient sealing solution for all kinds of meters.

Applications

- Meters
- Gasoline Pumps
- Drums
- Totes
- Scales

Materials

- ABS/PC
- stainless steel wire nylon cover 0.7 mm

Color ●●●●●●

Red /yellow/green/blue/white

Marking/Printing

- Laser engraving

Strength Characteristics

- Average pull apart force - 10 kg

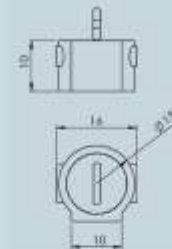

PS60 Twister seal is a durable plastic and wire seal that can be applied without a tool.

Applications

- Meters
- Document
- Imported Carpets
- Totes
- Scales

Materials

- ABS/PC
- stainless steel wire nylon cover 0.7 mm

Color ●●●●●●

Red /yellow/green/blue/white

Marking/Printing

- Laser engraving

Strength Characteristics

- Average pull apart force - 10 kg



PS70 is a High security cable seal with auxiliary interior pieces

Applications

- Gasoline Pumps
- Meter
- Trucks
- Tanker trucks
- air cargo containers

Materials

- zinc
- steel wire rope 1,5mm

Color ●●●●●●

Standard: cast zinc color
(Client requests)

Red /yellow/green/blue/white/

Marking/Printing

- Cold stamp
- CNC engraving
- Laser engraving

Strength Characteristics

- Average pull apart force - 300 kg

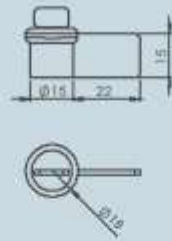

PS65 Twister provides the same benefits as PS61

Applications

- Meters
- Gasoline Pumps
- Drums
- Totes
- Scales

Materials

- ABS/PC
- stainless steel wire nylon cover 0.7 mm

Color ●●●●●●

Red /yellow/green/blue/white

Marking/Printing

- Laser engraving

Strength Characteristics

- Average pull apart force - 10 kg

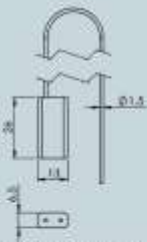

PS75 Cable Seals, is Locked user-friendly with wide range of application.

Applications

- Gasoline Pumps
- Meter
- Trucks
- Trailer
- In-Plant Valves

Materials

- zinc
- steel wire rope 1.5mm

Color ●●●●●

Standard: cast zinc color
(Client requests)

Red /yellow/green/blue/white/

Marking/Printing

- Cold stamp
- CNC engraving
- Laser engraving

Strength Characteristics

Average pull apart force - 300 kg

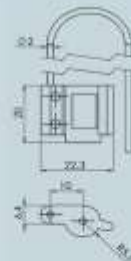

PS71 is a High security cable seal with new auxiliary interior pieces

Applications

- Gasoline Pumps
- Trailers
- Trucks
- Tanker trucks
- Shipping containers
- Containers

Materials

- zinc
- steel wire rope 2mm

Color ●●●●●

Standard: cast zinc color
(Client requests)

Red /yellow/green/blue/white/

Marking/Printing

- Cold stamp
- CNC engraving
- Laser engraving

Strength Characteristics

Average pull apart force - 400 kg

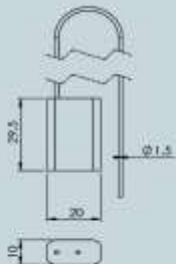

PS85 ultra-duty cable seal is a cable seal for use in a variety of applications.

Applications

- Doors
- Calibrator and valves
- railroad cars
- Tank-Truck Valves
- Trailer

Materials

- zinc
- steel wire rope 1&1.2&1.5 mm

Color ●●●●●

Standard: cast zinc color
(client requests)

Red /yellow/green/blue/white/

Marking/Printing

- Cold stamp
- CNC engraving
- Laser engraving

Strength Characteristics

Average pull apart force 150-200-300 kg

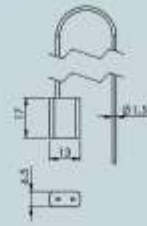

PS80 is the best and smallest high security cable seal with Multi-Lock mechanism, to use in a variety of applications.

Applications

- Meter
- Calibrator and valves
- Scales
- Tank-Truck Valves

Materials

- zinc
- steel wire rope 1&1.2&1.5 mm

Color ●●●●●

Standard: cast zinc color
(Client requests)

Red /yellow/green/blue/white/

Marking/Printing

- Cold stamp
- CNC engraving
- Laser engraving

Strength Characteristics

Average pull apart force 150-200-300 kg

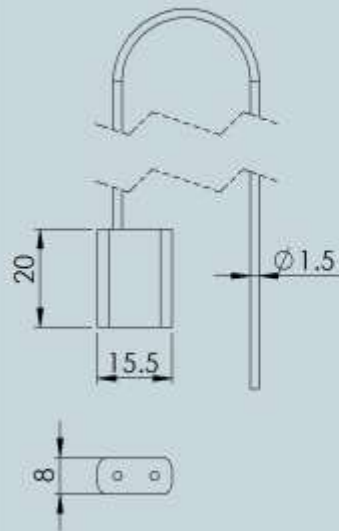

PS 88 is a high duty cable seal covered with polycarbonate or polypropylene for special ambient conditions.

Applications

- Chemical/food security
- Scale

Materials

- zinc
- steel wire rope 1&1.2&1.5 mm

Color     

Standard : cast zinc color

(client requests)

Red /yellow/green/blue/white/

Marking/Printing

- Cold stamp
- CNC engraving
- Laser engraving

Strength Characteristics

Average pull apart force 150-200-300 kg

Plompin Plompin Plompin



PB91 is a bolt seal with steel bolt and a plastic-coated steel locking chamber.

Applications

- Containers Truck/Trailer Door
- Shipping Containers

Materials

- Steel
- ABS

Color locking case  Red /yellow/green/blue/white/

Marking/Printing

- Laser engraving
- Hot stamp

Strength Characteristics

Average pull apart force 1800 kg



PB90 is a bolt seal with high secure and resistance mechanism against impacts and pull forces.

Applications

- Containers Truck/Trailer Door
- Shipping Containers

Materials

- steel
- steel wire rope 4 mm

Color

- Mill steel

Marking/Printing

- Cold stamp
- CNC engraving
- Laser engraving

Strength Characteristics

Average pull apart force 600 kg



PB95 Combined Bolt Seal and cable seal, designed for ultra security applications.

Applications

- Customs cargo
- Shipping Containers
- Containers Truck/Trailer Door
- Weapons shipments

Materials

- Aluminum
- ABS
- Steel wire rope 1/5 mm
- Steel

Color  Red /yellow/green/blue/white/

Marking/Printing

- Laser engraving
- Hot stamp

Strength Characteristics

Average pull apart force 300 kg

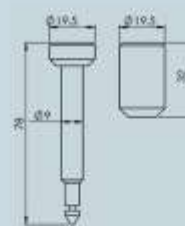

PB92 Bolt Seal is a barrier class bolt seal, designed for securing high value cargo.

Applications

- Containers Truck/Trailer Door
- Shipping Containers

Materials

- Steel
- ABS

Color  Red /yellow/green/blue/white/

Marking/Printing

- Laser engraving
- Hot stamp

Strength Characteristics

Average pull apart force 1800 kg

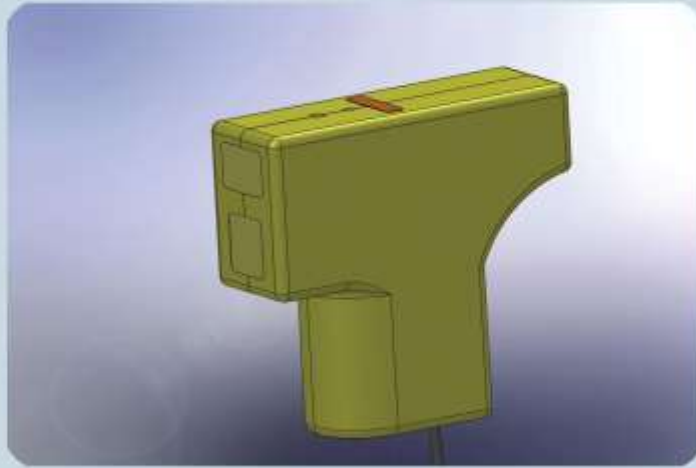

Electronic Seals

The future is here! Whether to save on costs of disposable seals, or to enhance security via timely alerts, electronic seals have capabilities way beyond conventional seals.

Electronic seal is a high secure mechanical lock which is equipped with electronic part to show the condition of locking; by combination of these two parts it is impossible to manipulate the security seal. The E-seal can be used for several times and there will be the ability to connect through mobile networks, and optionally the Iridium satellite network, to send alerts and location updates.

Plompin
Plompin Plompin



PT41 هو ختم احزمت الامان الرابطة من نوع البلاستيك ، ويناسب المنافذ الصغيره التي يستفاد منها لحمل النقود الاماكن التي يمكن الاستفاده منه

- ميزان
- صمامات
- الحقائب
- الحمولات الجويه
- المواد المكونه
- PP/PE
- الوان
- الاحمر /الاصفر /الاخضر /الازرق /الابيض
- الطباعه
- الختم الحار
- الطباعه الليزرية
- مواصفات الطاقه
- القدره الاستيعابيه تعادل 15 كيلو غرام



PT40 هو ختم احزمت الامان الرابطة من نوع البلاستيك ذات جوده عاليه من حيث الطاقه و يستعمل في موارد شتى الاماكن التي يمكن الاستفاده منه

- المحمولات البرديه
- الحقائب
- صمامات
- المواد المكونه
- PP/PE
- الوان
- الاحمر /الاصفر /الاخضر /الازرق /الابيض
- الطباعه
- الختم الحار
- الطباعه الليزرية
- مواصفات الطاقه
- القدره الاستيعابيه تعادل 30 كيلو غرام



PT46 ان الختم مصم للبيضايع ذات السعر المرتفع ويناسب المنافذ الصغيره لطيف و وسيع للاستعمال مثل الخنفيات الاماكن التي يمكن الاستفاده منه

- ميزان
- صمامات
- الحقائب
- الحمولات البحريه
- الحقائب البرديه
- المواد المكونه
- PP/PE
- الوان
- الاحمر /الاصفر /الاخضر /الازرق /الابيض
- الطباعه
- الختم الحار
- الطباعه الليزرية
- مواصفات الطاقه
- القدره الاستيعابيه تعادل 30 كيلو غرام

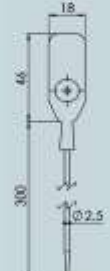

PT42 ان الختم مصم للبيضايع ذات السعر المرتفع ويناسب المنافذ الصغيره لطيف و وسيع للاستعمال مثل الخنفيات الاماكن التي يمكن الاستفاده منه

- ميزان
- صمامات
- الحقائب
- الحمولات البحريه
- الحقائب البرديه
- المواد المكونه
- PP/PE
- الوان
- الاحمر /الاصفر /الاخضر /الازرق /الابيض
- الطباعه
- الختم الحار
- الطباعه الليزرية
- مواصفات الطاقه
- القدره الاستيعابيه تعادل 30 كيلو غرام



PT41 هوختم احزمت الامان الرباطه من نوع البلاستيك

ويناسب المنافذ الصغيره التي يستفاد منها لحمل النقود

الامان التي يمكن الاستفاده منه

- ميزان
- صمامات
- الحقائب
- الحمولات الجويه

المواد المكونه

PP/PE

الوان

الاحمر /الاصفر /الاخضر /الازرق /الابيض

الطباعه

• الختم الحار

• الطباعه الليزرية

مواصفات الطاقه

• القدره الاستيعابيه تعادل 15 كيلو غرام

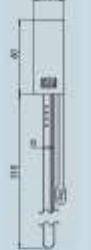

PT40 هوختم احزمت الامان الرباطه من نوع البلاستيك

ذات جوده عاليه من حيث الطاقه و يستعمل في موارد شتى

الامان التي يمكن الاستفاده منه

- المحمولات البريديه

• الحقائب

• صمامات

المواد المكونه

PP/PE

الوان

الاحمر /الاصفر /الاخضر /الازرق /الابيض

الطباعه

• الختم الحار

• الطباعه الليزرية

مواصفات الطاقه

• القدره الاستيعابيه تعادل 20 كيلو غرام



PT46 ان الختم مصم للبيضاغ ذات السعير المرتفع ويناسب

المنافذ الصغيره لطيفه و وسيع للاستعمال مثل الحقيقات

الامان التي يمكن الاستفاده منه

- ميزان
- صمامات
- الحقائب
- الحمولات البحريه
- الحقائب البريديه

المواد المكونه

PP/PE

الوان

الاحمر /الاصفر /الاخضر /الازرق /الابيض

الطباعه

• الختم الحار

• الطباعه الليزرية

مواصفات الطاقه

• القدره الاستيعابيه تعادل 30 كيلو غرام

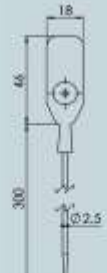

PT42 ان الختم مصم للبيضاغ ذات السعير المرتفع ويناسب

المنافذ الصغيره لطيفه وسيع للاستعمال مثل الحقيقات

الامان التي يمكن الاستفاده منه

- ميزان

• صمامات

• الحقائب

• الحمولات البحريه

• الحقائب البريديه

المواد المكونه

PP/PE

الوان

الاحمر /الاصفر /الاخضر /الازرق /الابيض

الطباعه

• الختم الحار

• الطباعه الليزرية

مواصفات الطاقه

• القدره الاستيعابيه تعادل 20 كيلو غرام

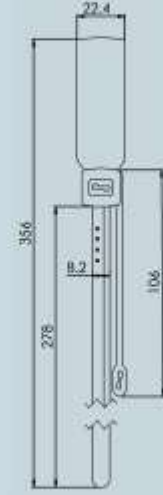

PT48

- من امكن زائتم
- يتلنا نكاما
- الال قىدانص
- بىاقح
- بلا بىاقحلا

□□□□□□ □

- PP/PE

الوان

الاحمر / الاصفر / الاخضر / الازرق / الابيض

الطباعة

- الختم الحار
- الطباعة الليزرية

مواصفات الطاقة

- القدره الاستيعابيه تعادل ٥٠ كيلو غرام

Plombino

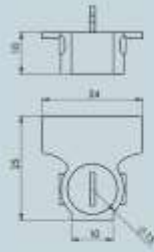

PS61 هو خزام امان من رابط نور الى جودة وسعر ممتاز

ويناسب لانواع العدادات

الامكان التي يمكن الاستفادة منه

• عدادات الكهرباء والغاز والمياه

• عدادات البنزين

• ميزان

المواد المكونه

• ABS

• PC

• سلك معننى (استيل) ذات قطاه بلاستيكي وقطره 7/0ملم

الوان

• الاحمر / الاصفر / الاخضر / الازرق / الابيض

الطباعة

• الطباعة الليزرية

• مواصفات الطاقه

• القدره الاستيعابيه تعادل ١٠ كيلوغرام

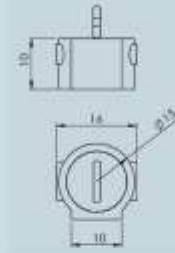

PS60 هو ختم امان من نوع البلاستيك والذي يوضع فيه

سلك معننى ويمكن روثيقه من الخارج ويستعمل لوحده

الامكان التي يمكن الاستفادة منه

• وثائق

• عدادات

المواد المكونه

• ABS

• PC

• سلك معننى (استيل) ذات قطاه بلاستيكي وقطره 7/0ملم

الوان

• الاحمر / الاصفر / الاخضر / الازرق / الابيض

الطباعة

• الطباعة الليزرية

• مواصفات الطاقه

• القدره الاستيعابيه تعادل ١٠ كيلوغرام

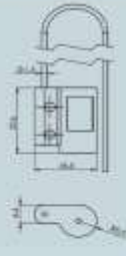

PS70 ختم فيه سلك معننى وفيه قفل معننى داخلى يكفل جوثه

الامكان التي يمكن الاستفادة منه

• مضخات

• عدادات البنزين

• ميزان

المواد المكونه

• الزنك (zinc)

• سلك معننى ذات قطره ٧/٠ملم

الوان

• الاحمر / الاصفر / الاخضر / الازرق / الابيض

الطباعة

• الختم البارذ

• الطباعة الليزرية

• الكتابة الحفرية

• مواصفات الطاقه

• القدره الاستيعابيه تعادل ٣٠٠ كيلوغرام



PS65 يشابه PS61 بشكل اخر

الامكان التي يمكن الاستفادة منه

• عدادات الكهرباء والغاز والمياه

• عدادات البنزين

• ميزان

المواد المكونه

• ABS

• PC

• سلك معننى (استيل) ذات قطاه بلاستيكي وقطره ٧/٠ملم

الوان

• الاحمر / الاصفر / الاخضر / الازرق / الابيض

الطباعة

• الطباعة الليزرية

• مواصفات الطاقه

• القدره الاستيعابيه تعادل ١٠ كيلوغرام

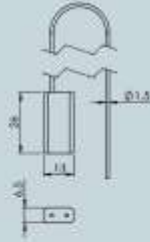

PS75 هو ختم الامان واستعماله مريح جداً

الامانن التي يمكن الاستفاده منه

- مضخات
- عدادات البنزين
- صهاريج
- مقطورة

المواد المكونه

• الزنك (zinc)

• سلك معننى ذات قطر ٥ /١ملم

• الوان

لون الزنك

الاحمر /الاصفر /الاخضر /الازرق /الابيض

الطباعه

• الختم البارذ

• الطباعه الليزريه

• الكتايه الحفريه

• مواصفات الطاقه

• القدره الاستيعابيه تعادل ٣٠٠ كيلوغرام



PS71 هو ختم معننى وفيه قفل جيبى (داخله) ويكفل جودته واستقامته

الامانن التي يمكن الاستفاده منه

- مضخات
- عدادات البنزين
- قاطرات او مقصورات السكك الحديدية
- صهاريج

المواد المكونه

• الزنك (zinc)

• سلك معننى ذات قطر ٣ملم

• الوان

لون الزنك

الاحمر /الاصفر /الاخضر /الازرق /الابيض

الطباعه

• الختم البارذ

• الطباعه الليزريه

• الكتايه الحفريه

• مواصفات الطاقه

• القدره الاستيعابيه تعادل ٤٠٠ كيلوغرام

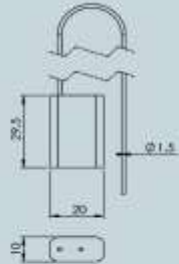

PS85 و هو يشابه PS80 وذات طاقه مرتفعه

الامانن التي يمكن الاستفاده منه

- عدادات الكهربايه
- عدادات البنزين
- صهاريج
- ميزان

المواد المكونه

• الزنك (zinc)

• سلك معننى ذات قطر ١/٢ او ١/١ او ٥ /١ملم

• الوان

لون الزنك

الاحمر /الاصفر /الاخضر /الازرق /الابيض

الطباعه

• الختم البارذ

• الطباعه الليزريه

• الكتايه الحفريه

• مواصفات الطاقه

• القدره الاستيعابيه تعادل ١٥٠ او ٢٠٠ او ٣٠٠ كيلوغرام

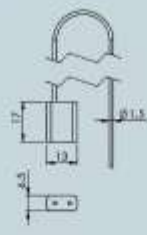

PS80 ختم الامان ذات قفلين وهو اصغرو ذات جودة عاليه

ويستعمل للاقراض المختلفه

الامانن التي يمكن الاستفاده منه

- عدادات الكهربايه
- عدادات البنزين
- صهاريج
- ميزان

المواد المكونه

• الزنك (zinc)

• سلك معننى ذات قطر ١/٢ او ١/١ او ٥ /١ملم

• الوان

لون الزنك

الاحمر /الاصفر /الاخضر /الازرق /الابيض

الطباعه

• الختم البارذ

• الطباعه الليزريه

• الكتايه الحفريه

• مواصفات الطاقه

• القدره الاستيعابيه تعادل ١٥٠ او ٢٠٠ او ٣٠٠ كيلوغرام

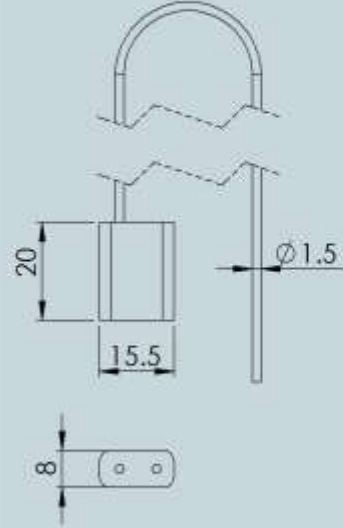

PS88 و هو ختم ذات قفلين ومغطى من مادة البلاستيك ويناسب للاماكن الصحيه

الاماكن التي يمكن الاستفاده منه

- عدادات
- صهاريج
- ميزان

المواد المكونه

- الزنك (zinc)
- سلك معدني ذات قطر 1 او 2 او 3 او 5 ميلم

الوان
لون الزنك

الا حمر / الاصفر / الاخضر / الازرق / الابيض

الطباعه

- الختم البارد
- الطباعه الليزريه
- الكتابه الحفريه

مواصفات الطاقه

- القدره الاستيعابيه تعادل 150 او 200 او 300 كيلو غرام

Plompin Plompin Plompin

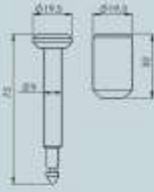

PB91 و هو الترياس الختم مع امان على والتي يغلف بالبلاستيك الاماكن التي يمكن الاستفاده منه

- حاويات المشاطات
- الحمولات البحريه

المواد المكونه

• فولاذ

• ABS

الوان

لون معدني

الاحمر /الاصفر /الاخضر /الازرق /الابيض

الطباعه

• الختم البارز

• الطباعه التيزريه

• الكتابه الحفرية

مواصفات الطاقه

• القدره الاستيعابيه تعادل 1800 كيلو غرام



PB90 و هو الترياس الختم مصمم من اجل سعر مناسب الاماكن التي يمكن الاستفاده منه

- حاويات المشاطات
- الحمولات البحريه

المواد المكونه

• فولاذ

• سلك معدني ذات 4 ميليم

الوان

لون معدني

الطباعه

• الختم البارز

• الطباعه التيزريه

• الكتابه الحفرية

مواصفات الطاقه

• القدره الاستيعابيه تعادل 600 كيلو غرام

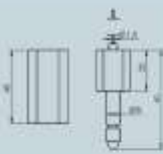

PB95 الترياس الختم هو مزيج من الترياس الختم مع ختم السلكي وهو يستعمل للبضائع القيمه كثيرا على والتي يغلف بالبلاستيك

الاماكن التي يمكن الاستفاده منه

- الحاويات الجمركيه
- الحمولات البحريه

المواد المكونه

• فولاذ

• ABS

الوان

لون معدني

الاحمر /الاصفر /الاخضر /الازرق /الابيض

الطباعه

• الختم الحار

• الطباعه التيزريه

• الكتابه الحفرية

مواصفات الطاقه

• القدره الاستيعابيه تعادل 3000 كيلو غرام

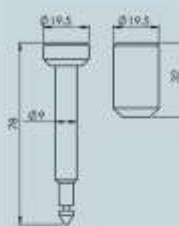

PB92 و هو الترياس الختم مع امان على والتي يغلف بالبلاستيك الاماكن التي يمكن الاستفاده منه

- حاويات المشاطات
- الحمولات البحريه

المواد المكونه

• فولاذ

• ABS

الوان

لون معدني

الاحمر /الاصفر /الاخضر /الازرق /الابيض

الطباعه

• الختم الحار

• الطباعه التيزريه

• الكتابه الحفرية

مواصفات الطاقه

• القدره الاستيعابيه تعادل 1800 كيلو غرام

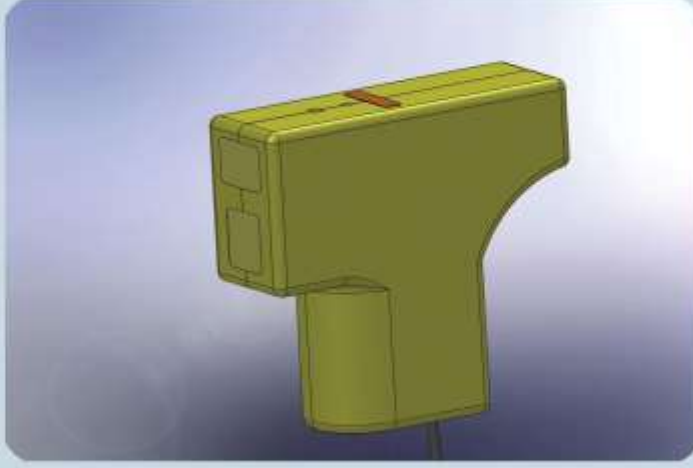

ان هذه الشركة مستعدة لقبول صنع اي نوع
من الختام الالكترونيه وكذلك الاختام الخاصه

الاماكن التي يمكن الاستفاده منه

- الحاويات الجمركيه
- الحمولات البحريه

المواد المكونه

- فولاذ
- البلاستيك
- الالكترونيه

الوان



الاحمر / الاصفر / الاخضر / الازرق / الابيض

Plompin Plompin



PSP

Plompin design department is established to develop special security seals base on our customer requests.

Cash bag seal, a complete tamper-evident security bag seal featuring a ridged portion on each side of the seal which effectively blocks the entrance of the bags is one of our special designs.



Plompin



Plompin

Address:

No12 ,Tirajhe building, Behzad St.Kaj
square,saadat Abad, Tehran .iran

Tel:+982122373553

Fax:+982122373552

FACTORY:

St.No 10,Boulevard No 1,Bu Ali Industrial
City,Hamedan,Iran

TEL:+988114383639

FAX:+988114383649

العنوان :

المكتب الرئيسي: ايران-تهران-سعادت آباد
ميدان(دوار)كاج بناية تيرازه رقم ۱۲ شقه رقم ۷

هاتف: + ۹۸۲۱۲۲۳۷۳۵۵۳

فاكس: + ۹۸۲۱۲۲۳۷۳۵۵۲

المعمل:

ايران-همدان-المدينه الصناعيه
بوعلی بلوار الاول شارع العنبر

هاتف: + ۹۸۸۱۱۴۳۸۳۶۳۹

فاكس: + ۹۸۸۱۱۴۳۸۳۶۴۹

info@plompin.com
WWW.plompin.com